

- Kabel typ A: min. 3x1.5 mm²
- Kabel typ B: min. 4x0.75 mm²
- Kabel typ C: min. 3x0.8 (4x0.8v.tillval aut/man.) mm
- Kabel typ D: min. 2x0.8 mm (skärmad)
- Kabel typ E: min. 2x0.8 mm

- (M) Motor
- (B) Lokal strömställare
- (G) Grupp strömställare
- ZB Zon-brytare / nyckelströmställare

Central ska strömförsörjas från separat grupp.
Installationen ska utföras i enlighet med maskindirektivet.

sunsync™

Marknadsförs av:

Blendex A/S
Fischer-international

www.blendex.dk
www.fischer-international.se

Produkt: Principschema Sunsync 120A

Revision

Produktnr.:

Schema:
Översiktsschema

Skala:

A: 16.11.07

Standard

Datum: 2016.02.23

B:

Ritning.nr.:

Sign.: KS

C:

120A-01A

D:

E:

Specifikationer:

1. Spänning: 230V./ 10A 50Hz
2. Styrspänning: Svagström IB-signal
3. Motorutgång max. 250V. / 3,15A per. utgång
4. Temperaturområde: 0 - 40°C (inomhusmontering)

OBS!
 Motorer får inte parallellkopplas!
 Endast en motor per utgång!

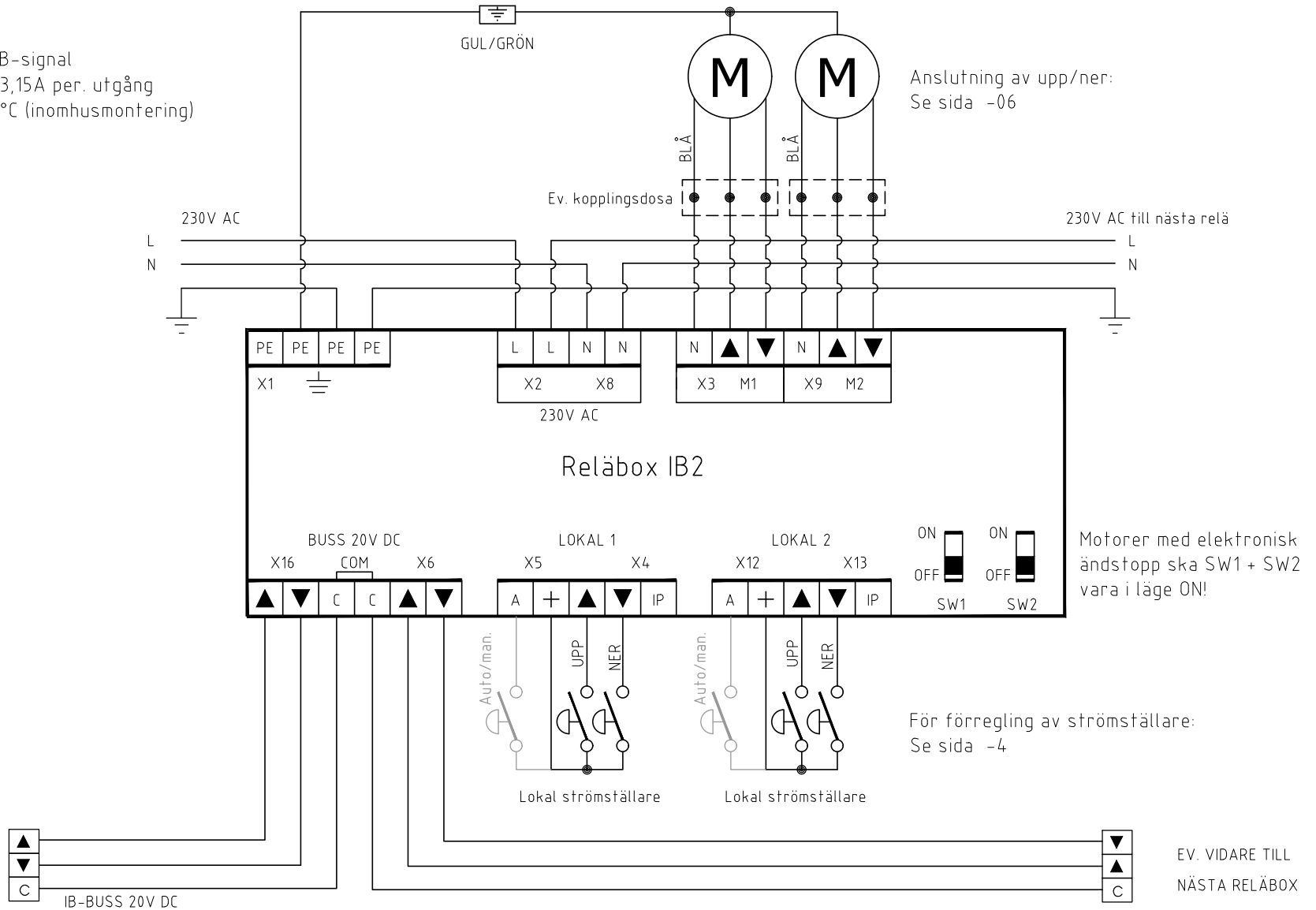

sunsync ™		Marknadsförs av: Blendex A/S Fischer-international	
www.blendex.dk www.fischer-international.se			
Produkt: Principschema Sunsync 120A		Revision	Produktnr.:
Schema:		A: 16.11.07	Standard
Anslutningsschema reläbox IB2		B:	Ritning.nr.:
		C:	120A-02A
		D:	
		E:	
		Skala:	
		Datum: 2016.02.23	
		Sign.: KS	

Specifikationer:

1. Spänning: 230V./ 10A 50Hz
2. Styrspänning: Svagström IB-signal
3. Motorutgång max. 250V. / 3,15A per. utgång
4. Temperaturområde: 0 - 40°C (inomhusmontering)

OBS!
Motorer får inte parallellkopplas!
Endast en motor per utgång!

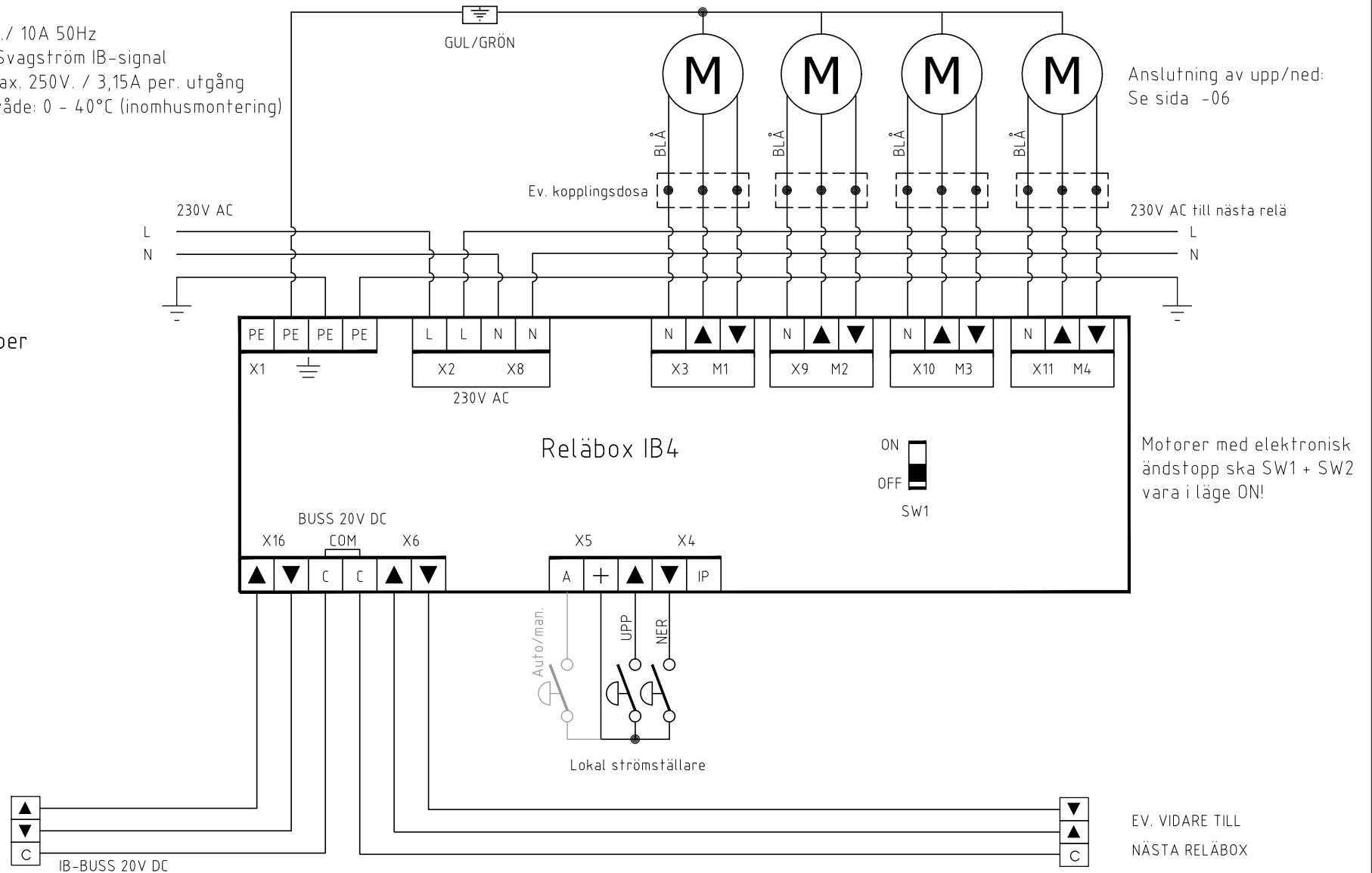

sunsync™

Marknadsförs av:

Blendex A/S
Fischer-international

www.blendex.dk
www.fischer-international.se

Produkt: Principschema Sunsync 120A

Revision

Produktnr.:

Schema:

Skala:

A: 16.11.07

Standard

Anslutningsschema reläbox IB4

Datum: 2016.02.23

B:

Ritning.nr.:

Sign.: KS

C:

120A-03A

D:

E:

Specifikationer:

1. Spänning: 230V./ 10A 50Hz
2. Styrspänning: Svagström IB-signal
3. Motorutgång max. 250V./ 3,15A per. utgång
4. Temperaturområde: 0 - 40°C (inomhusmontering)

OBS!
 Motorer får inte
 parallellkopplas!
 Endast en motor per
 utgång!

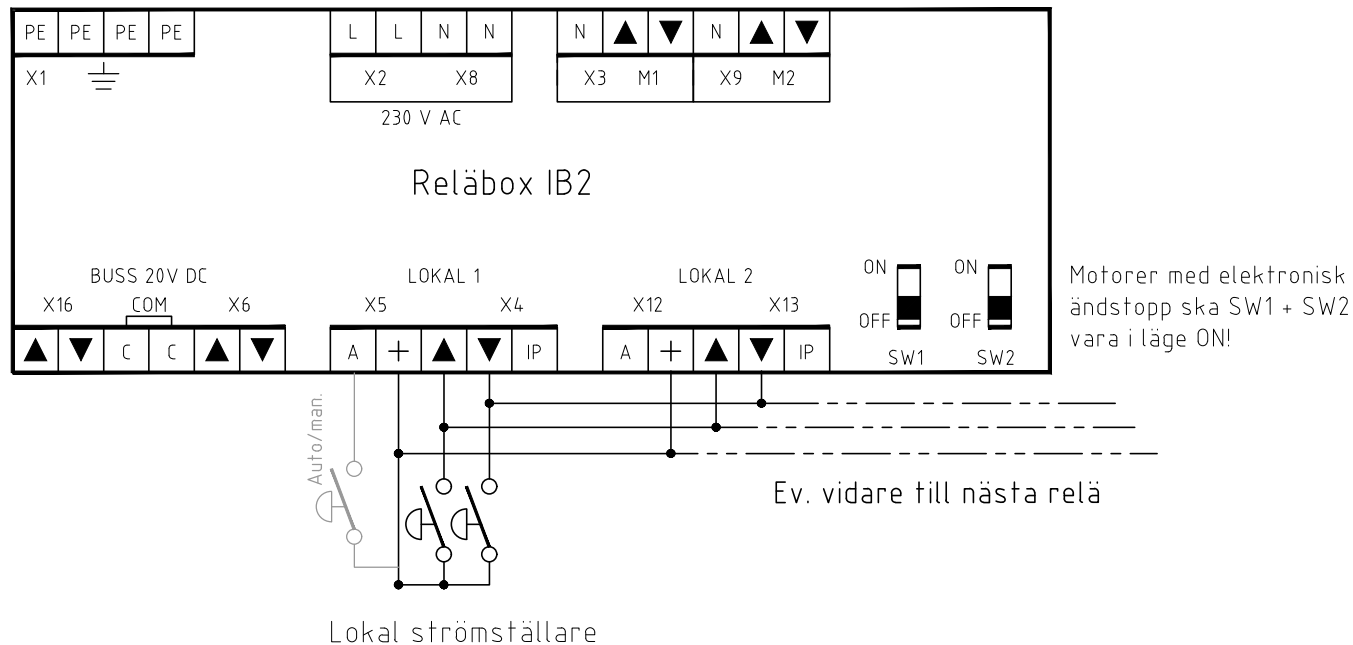

Om upp/ner-tillslag styr flera motorer.

		Marknadsförs av:	
		Blendex A/S Fischer-international	
Produkt: Principschema Sunsync 120A		Revision A: 16.11.07 B: C: D: E:	Produktnr.: Standard
Schema: Förregling av upp/ner-tillslag i relä		Skala: Datum: 2016.02.23 Sign.: KS	Ritning.nr.: 120A-04A

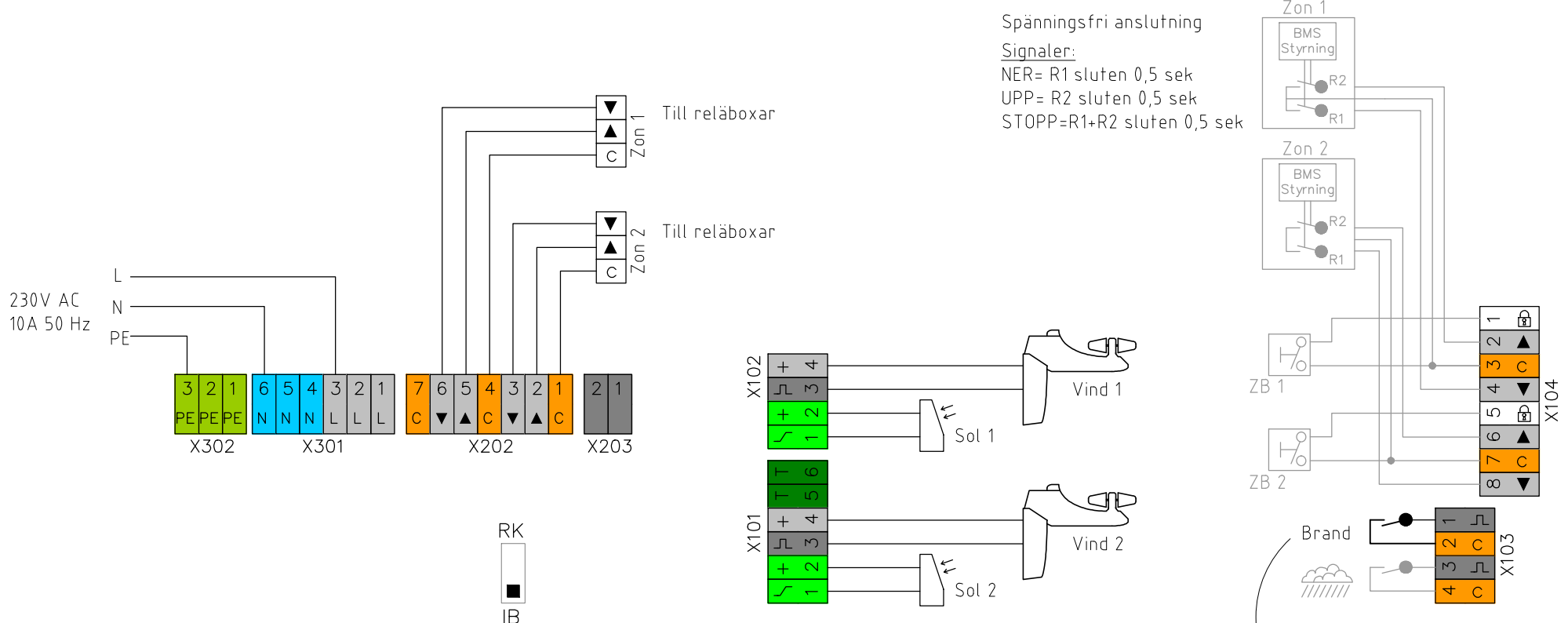

Spänningsfri anslutning
 Signaler:
 NER= R1 sluten 0,5 sek
 UPP= R2 sluten 0,5 sek
 STOPP=R1+R2 sluten 0,5 sek

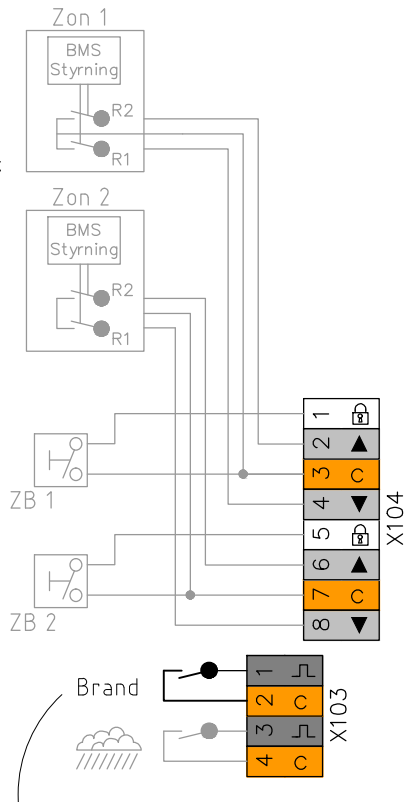

EXTERNT BRANDLARM.
 Vid larm ska anslutningen brytas.
 I normalt driftläge ska anslutningen vara sluten.
 Se handboken.

		Marknadsförs av:	
		Blendex A/S Fischer-international	
Produkt: Principschema Sunsunc 120A		Revision A: 16.11.07 B: C: D: E:	Produktnr.: Standard
Schema: Anslutningsschema styrcentral Solo 2	Skala: Datum: 2016.02.23 Sign.: KS	Ritning.nr.: 120A-05A	

Markis

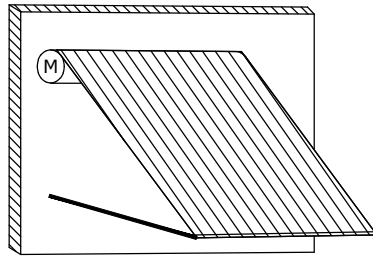

Screen

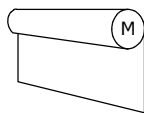
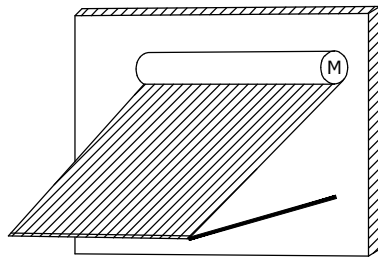
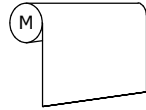

Markis

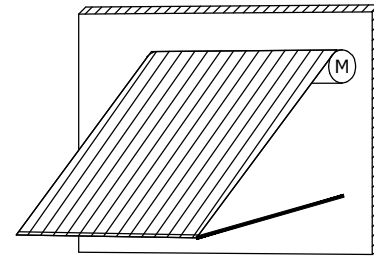

Screen

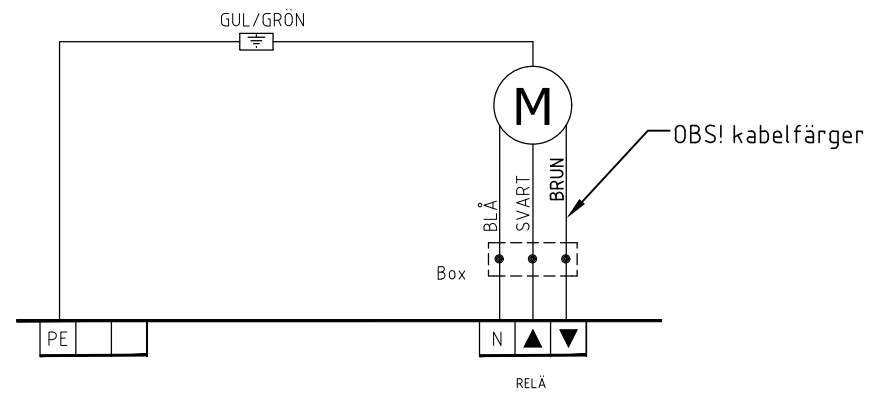
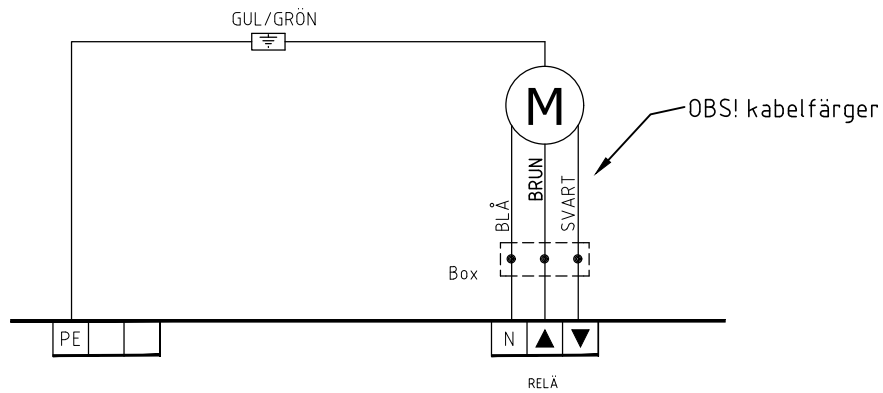
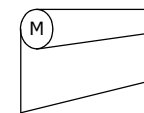
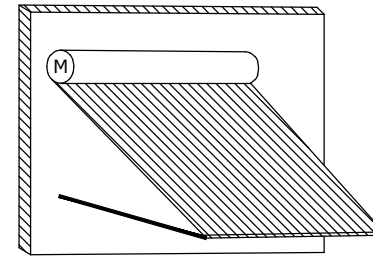
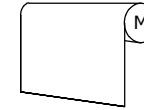

sunsync™

Marknadsförs av:

Blendex A/S
Fischer-international

www.blendex.dk
www.fischer-international.se

Produkt: Principschema Sunsync 120A

Revision

Produktnr.:

Schema:

Motoranslutning i relä

Skala:

Datum: 2016.02.23

Sign.: KS

A: 16.11.07

B:

C:

D:

E:

Standard

Ritning.nr.:

120A-06A

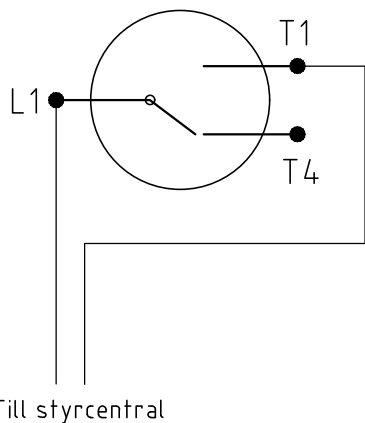

Zon-brytare / nyckelströmställare i normalläge

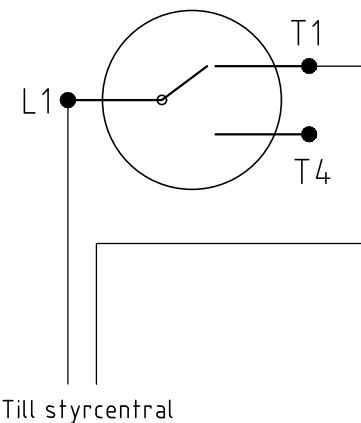

Zon-brytare / nyckelströmställare i spärrat läge
Exkl lås

sunsync™

Marknadsförs av:

Blendex A/S
Fischer-international

www.blendex.dk
www.fischer-international.se

Produkt: Principschema Sunsync 120A

Schema:
Anslutningsschema Zon-brytare /
nyckelströmställare

Skala:
Datum: 2016.02.23
Sign.: KS

Revision
A: 16.11.07
B:
C:
D:
E:

Produktnr.:
Standard
Ritning.nr.:
120A-07A